

LO<sup>®</sup>

**LO<sup>®</sup> D11<sup>®</sup>**

Fiche produit



Les tables de travail sont rondes, carré, rectangulaires, ovales ou bombées, grandes ou petites. Avec LO D11, les rencontres au bureau prennent la bonne forme. Le châssis en acier soudé au laser est à la fois fin et robuste, idéal pour des zones d'échange et de réunion performantes.

D'autres versions et d'autres tailles sont disponibles sur demande.

### Table de conférence ronde

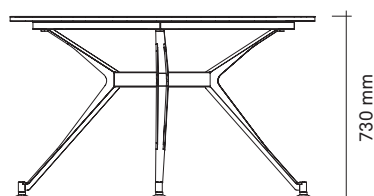
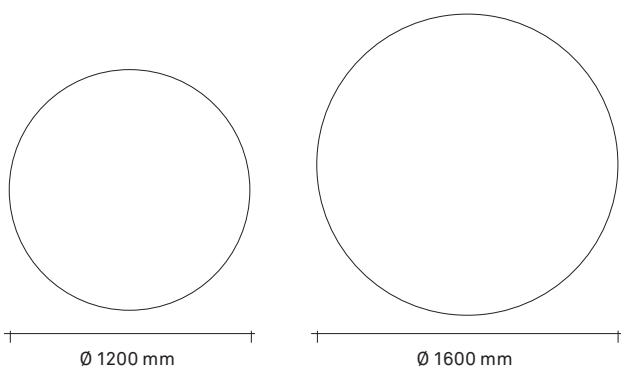

Table de conférence carré

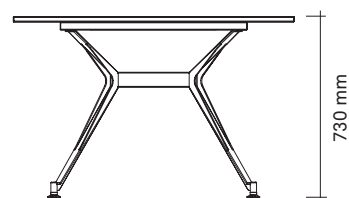
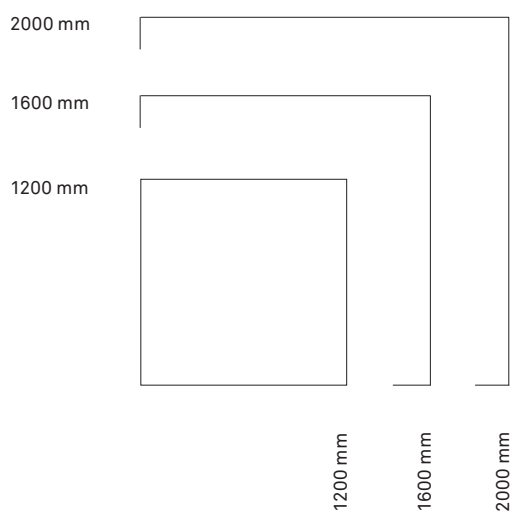

Table de conférence rectangulaire

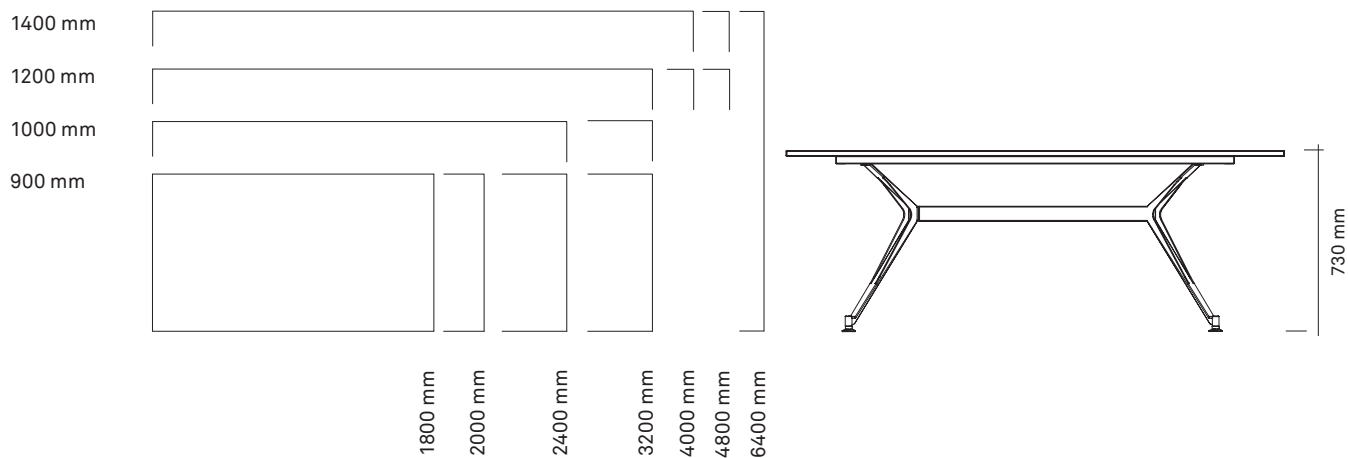

Table de conférence bombée dans la longueur

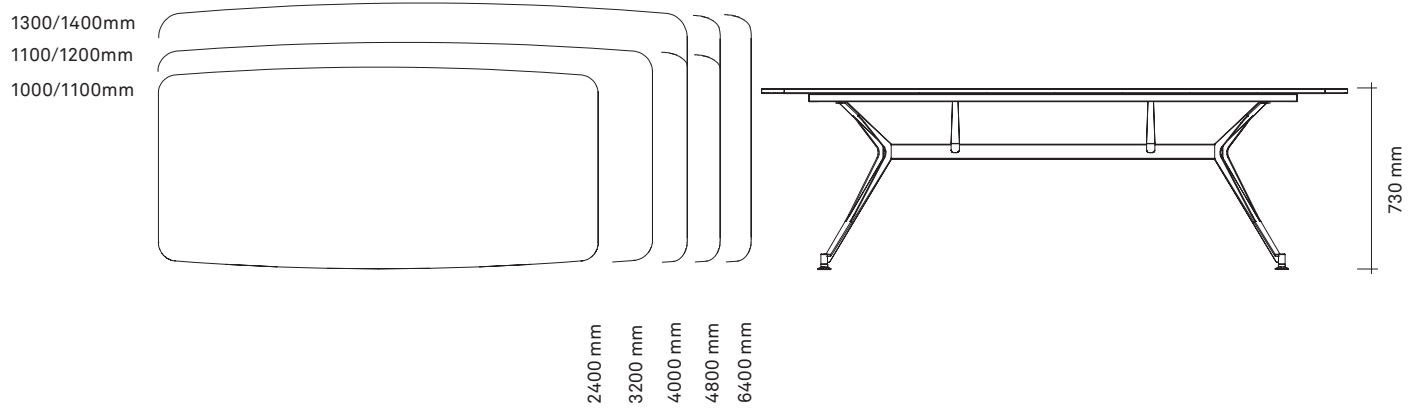

Table de conférence bombée longueur et extrémités

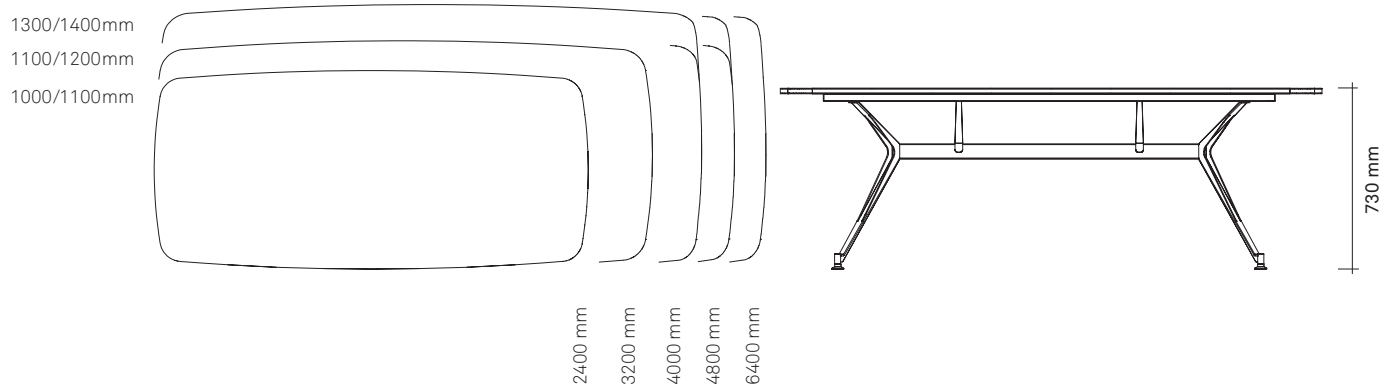
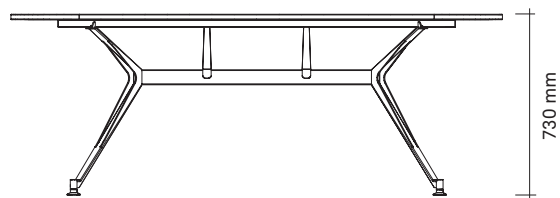
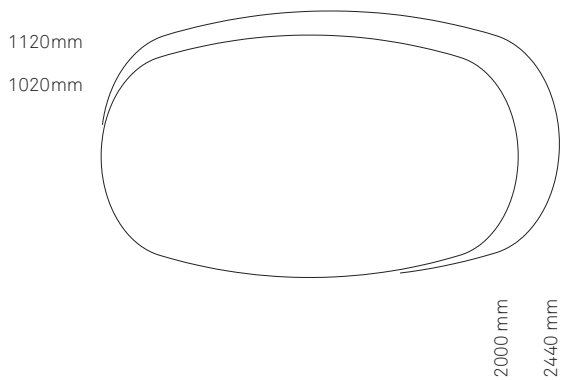
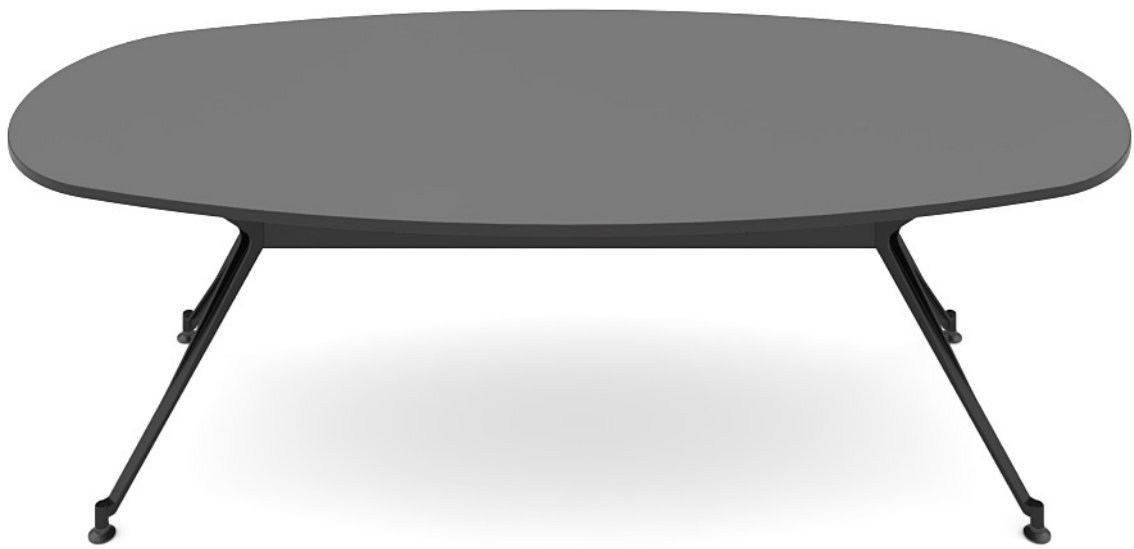

Table de conférence ovale



Forme accueillante, détails utiles: LO D11 est équipée d'un patin permettant de faire glisser la table presque sans effort sur les moquettes, les parquets et le béton. Pour les sols irréguliers, un nivellement est possible jusqu'à 20 mm, il est intégré au design et accessible par le haut. L'électrification bien pensée permet de mettre de l'ordre sur et sous la table.



Nivellement

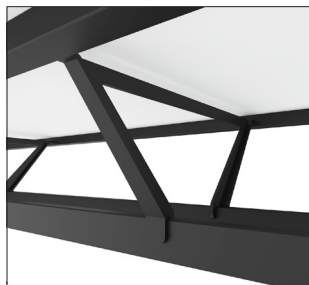

Traverse médiane



Canal à câbles (position basse)



Canal à câbles (position haute)



Support de câble résiduel



Guide-câbles

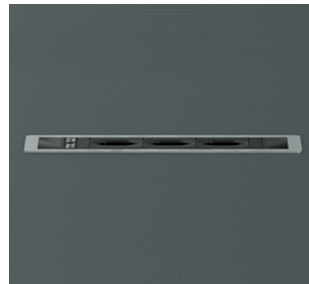

Electrification Power Frame



Electrification Twist

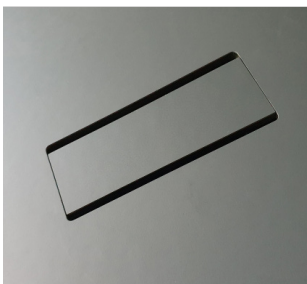

Plaque magnétique



## Le concept couleurs LO Colors

La mise en œuvre raisonnée de couleurs au bureau apporte des touches visuelles à l'ensemble. L'identité de l'entreprise s'en trouve renforcée, de même que la motivation et les performances des employés. Les tables LO D11 peuvent être personnalisées avec des couleurs mais également complétées avec des matériaux comme le bois, le linoléum ou le résine synthétique. Cela donne une note originale au bureau et crée de l'espace pour l'individualité.

## Acier



Revêtement par pulvérisation «Standard» (S1)



noir foncé mat  
NCS S 9000-N

## Plateaux



Revêtement résine synthétique (K1)

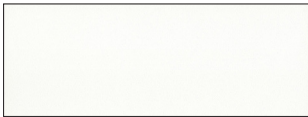

blanc neige  
NCS S 0500-N

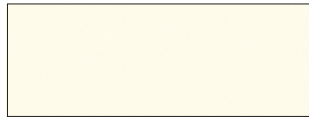

blanc cristal  
NCS S 0502-Y



gris lumière  
NCS S 1500-N

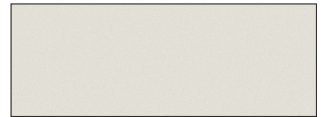

gris silex  
NCS S 1502-Y

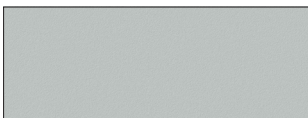

gris brume  
NCS S 2301-B90G



gris cendré  
NCS S 5000-N

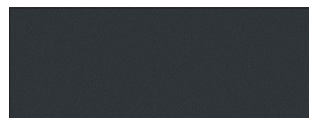

graphite noir  
NCS S 8500-N



érable décor

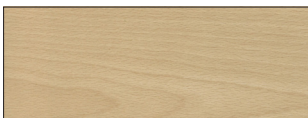

hêtre décor

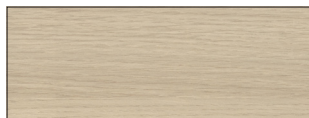

chêne décor



noyer décor

## Plateaux



Laminé à haute pression(H1)

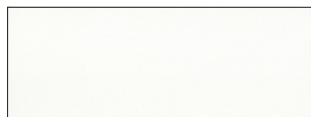

blanc neige NCS S 0500-N

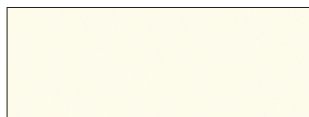

blanc cristal  
NCS S 0502-Y

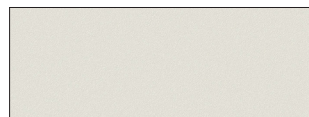

gris silex  
NCS S 1502-Y

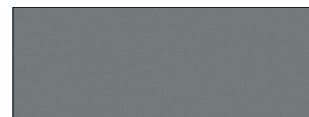

gris cendré  
NCS S 5000-N

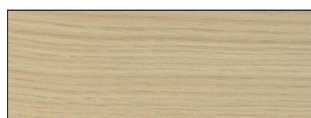

Chêne naturel décor



Fenix (H1)

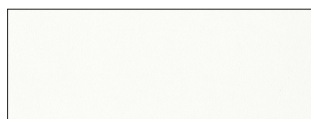

blanc neige  
NCS S 0500-N

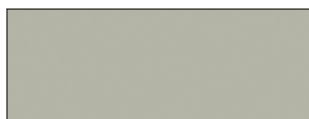

gris pierre  
NCS S 3005-Y50R

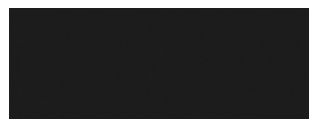

noir  
NCS S 8500-N



Linoléum (H2)

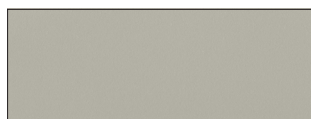

pebble  
NCS S 3502-Y

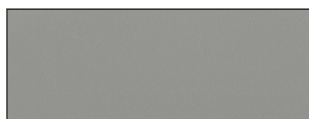

ash  
NCS S 5502-G



pewter  
NCS S 7005-B20G

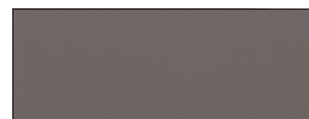

mauve  
NCS S 7005-Y80R

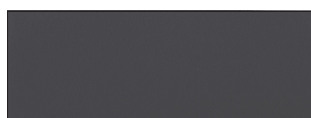

charcoal  
NCS S 8502-B



nero  
NCS S 9000-N

## Plateaux



Plaqué bois véritable (H1, H2)



Érable nature



Hêtre naturel



Hêtre blanchi



Chêne naturel

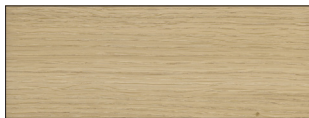

Chêne cremona

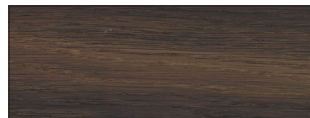

Chêne thermo brun moyen

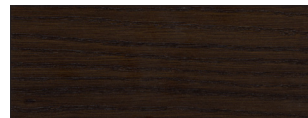

Chêne thermo marron foncé

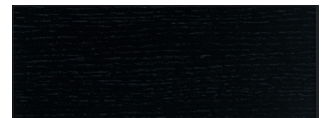

Chêne noir

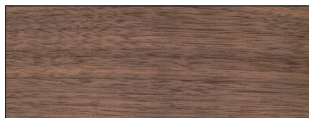

Noyer nature



Noyer nature veinage prononcé

## Garantie

LOG Produktions SA octroie une garantie de 5 ans départ usine pour les produits de Lista Office LO. Les moteurs électriques des familles de produits LO Extend, LO Choice et LO Pure sont aussi assortis d'une garantie de 5 ans. Les autres composants provenant d'autres fournisseurs qui sont intégrés dans nos propres produits (comme les textiles, inserts de verre, etc.) et/ou les composants électriques (comme les logiciels, boîtiers d'alimentation, etc.) sont assortis d'un délai de garantie de 2 ans à compter de la date de livraison. Annule et remplace toutes les listes de prix précédentes. Modification de prix ou de construction réservée. LOG Produktions SA est certifié ISO 9001 et ISO 14001.

Vous trouverez des conseils de soins et d'entretien du produit sur notre site Internet. Le manuel de l'utilisateur renferme des informations sur le montage et l'utilisation du produit.



## Versions

Version 1.0, mai 2017 (Création)

Version 1.1, février 2018

Version 1.2, octobre 2018 (Mise à jour LO Colors)

Version 1.3. août 2022 (Extension de l'assortiment)

**Lista Office LO**  
**LOG Produktions AG**  
**Alfred Lienhard Strasse 2**  
**9113 Degersheim**  
**Suisse**

**Téléphone +41 71 372 52 52**  
**Hotline 0800 633 642**  
**info@lista-office.com**

**www.lista-office.com**