

LO[®]

LO[®] D3[®]

Produktdatenblatt



LO D3 Module

LO D3 ist ein modulares System.

Das Modulsystem kann ohne technischen Support und Spezialwerkzeug jederzeit neu konfiguriert und umgebaut werden.

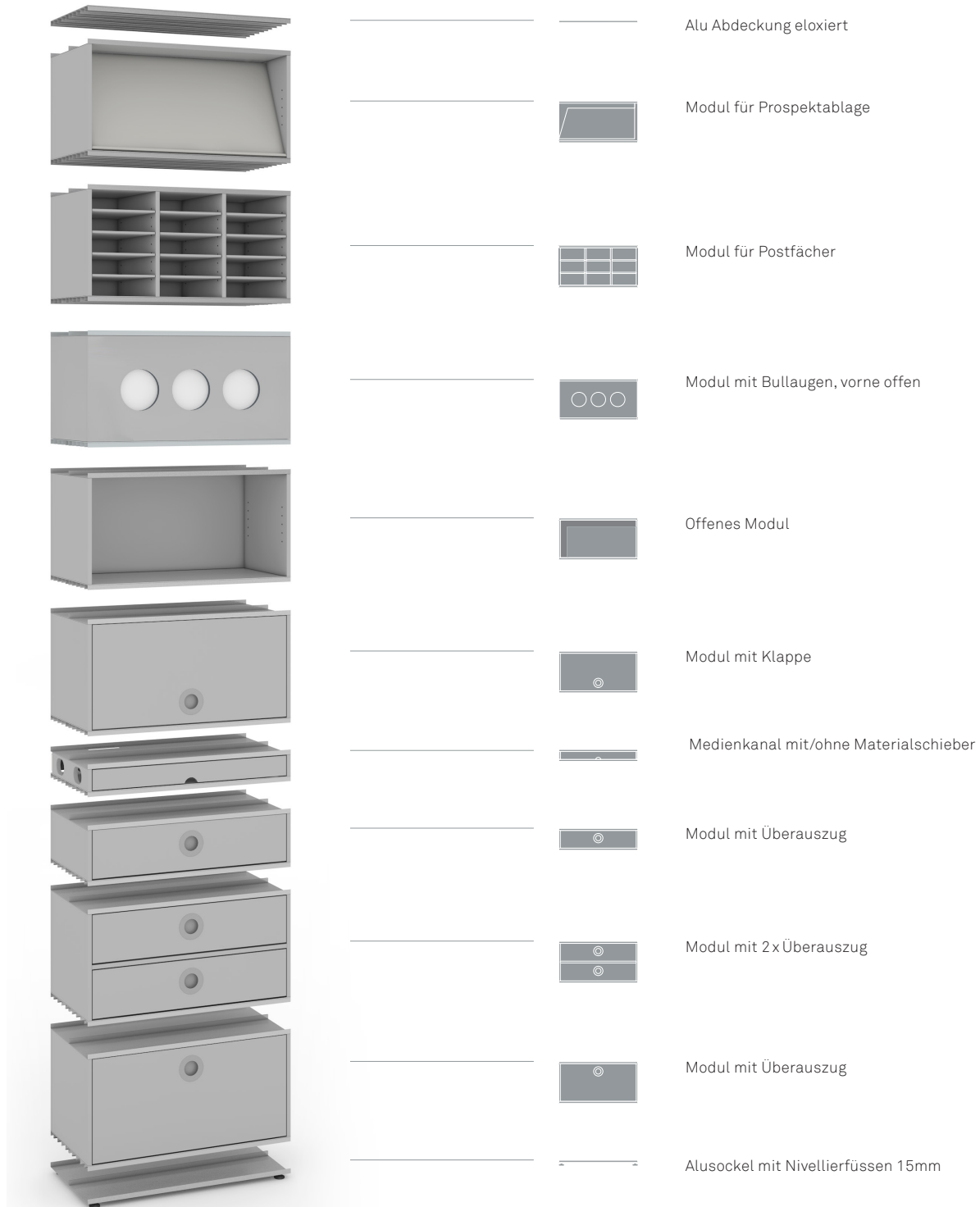

LO D3 Module

LO D3 ist ein modulares System.

Das Modulsystem kann ohne technischen Support und Spezialwerkzeug jederzeit neu konfiguriert und umgebaut werden.



Sortiment Grundmodule 2 OH und 3 OH



LO D3 Module

LO D3 ist ein modulares System.

Das Modulsystem kann ohne technischen Support und Spezialwerkzeug jederzeit neu konfiguriert und umgebaut werden.

Grundmodul 2 OH

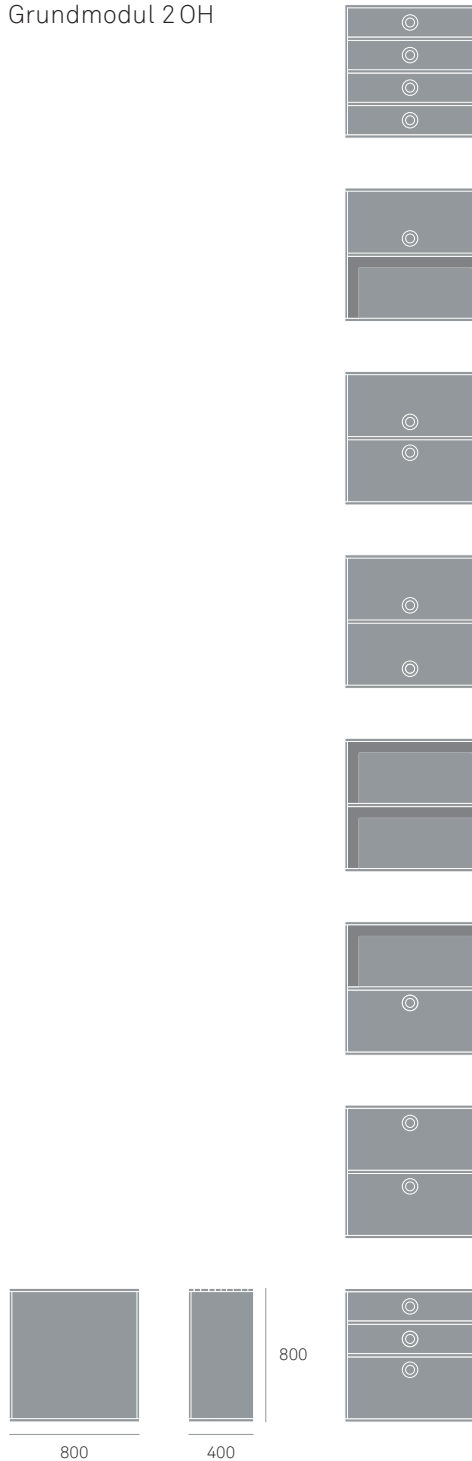

Grundmodul 3 OH

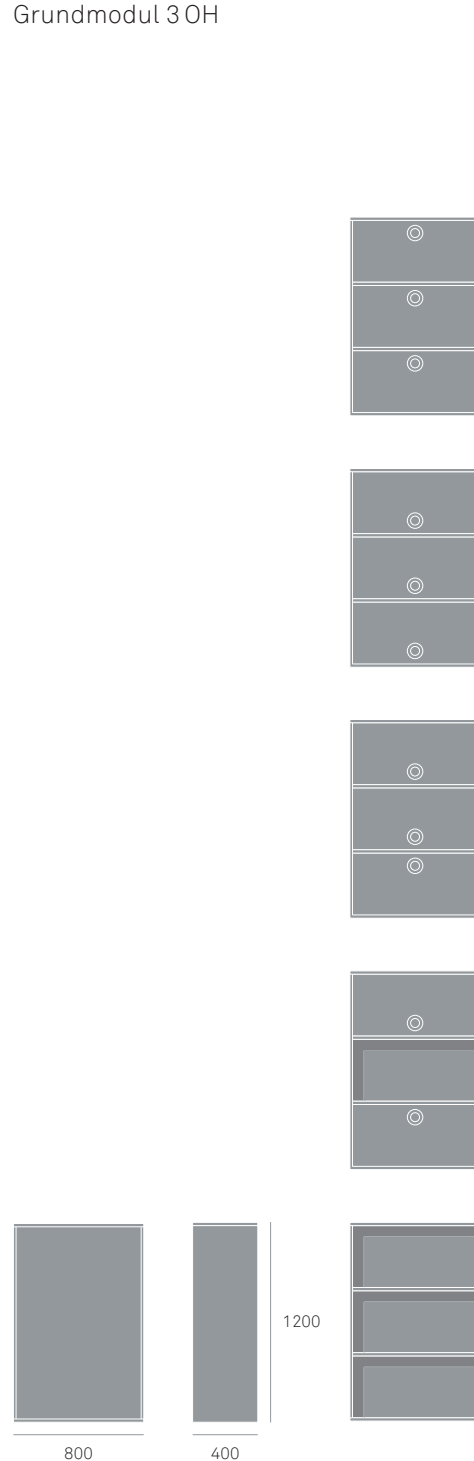

LO D3 Sideboard

Die LO D3 Sideboards sind in Arbeitstischhöhe der ideale Stauraum direkt am Arbeitsplatz. Sie können als Tischverlängerung oder mit Aufbaumodul als Sichtschutz eingesetzt werden. Der Medienkanal sorgt für optimales Kabelmanagement am Arbeitsplatz.

Mit Sockel und Abdeckung ergibt sich die Höhe von 750 mm, was der Standardtischhöhe entspricht. Die drei Medienkanäle gibt es jeweils ohne oder mit ein- oder beidseitigen Kabelausslass.

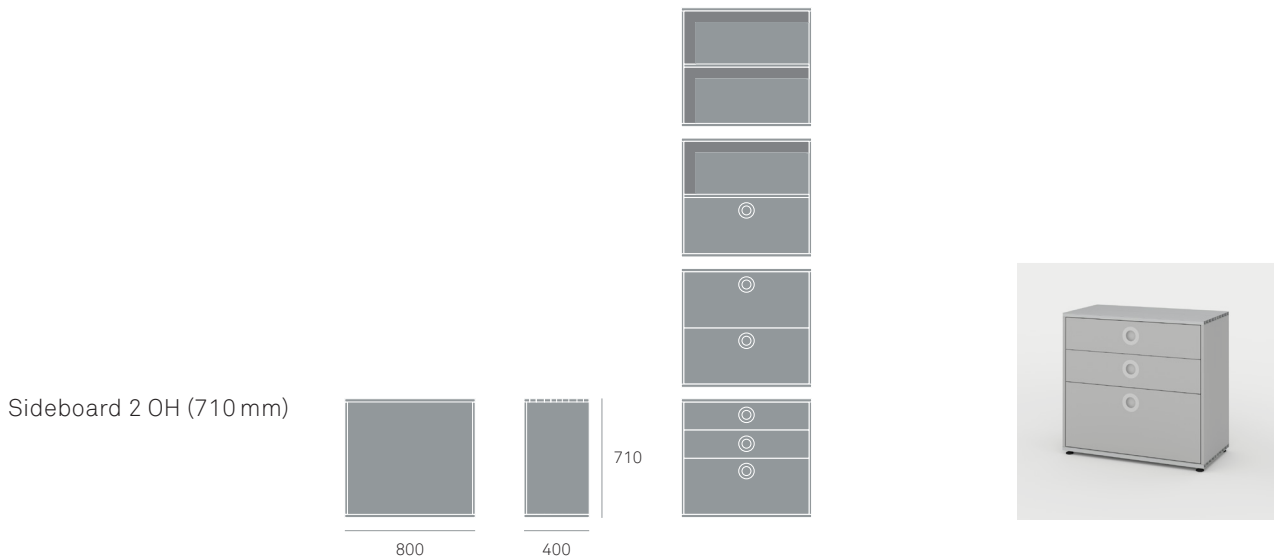
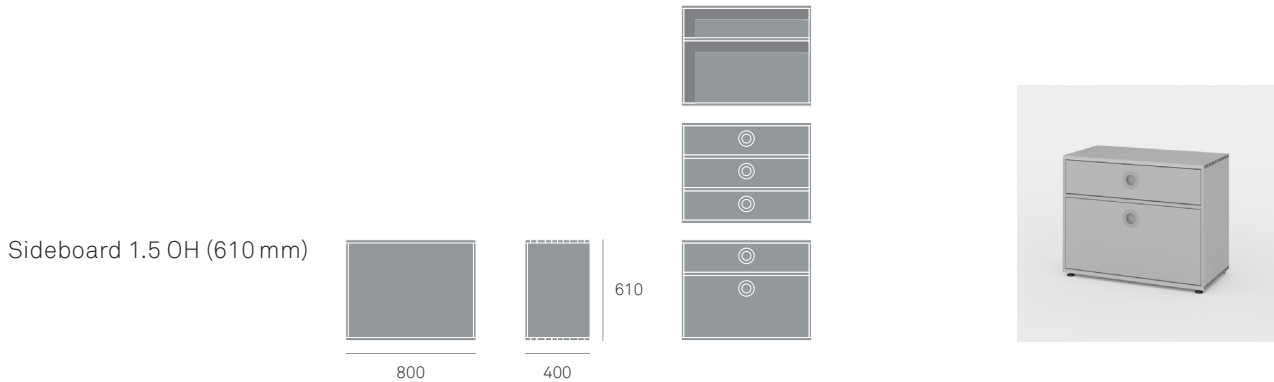

LO D3 Flügeltürschrank

Der LO D3 Flügeltürschrank ist einsetzbar als Archiv- oder Garderobenschrank erhältlich mit Tablaren oder zusätzlichem Kleiderauszug. Mit dem D3 Flügeltürschrank kann platzsparend in die Höhe gebaut werden (D3 Rasterystem).

Flügeltürschrank mit Tablaren ausrüstbar

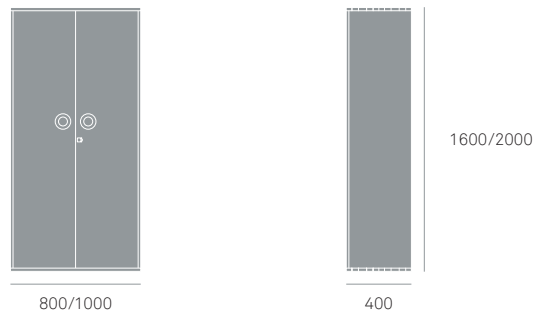

Flügeltürschrank mit Tablaren ausrüstbar

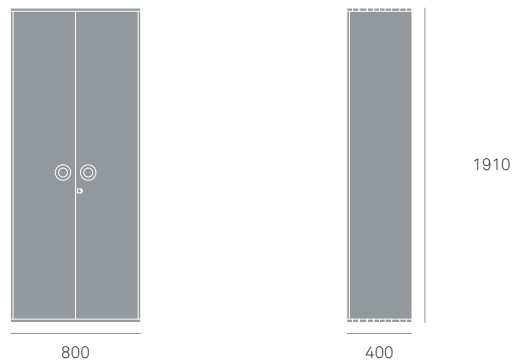

Garderobenschrank mit fixem Huttablar und Kleiderauszug

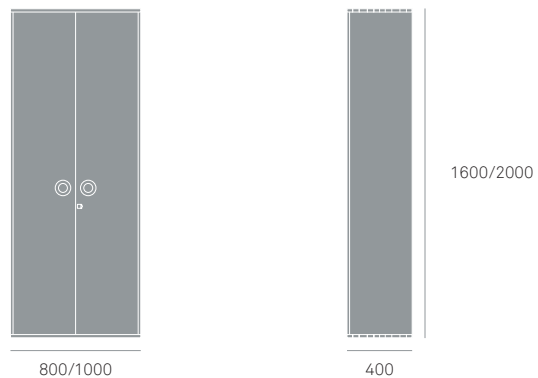

LO D3 Caddy

Der LO D3 Caddy ist die ideale Lösung für eine individuelle Stauraumstation oder für Desksharing. Er ist vielseitig einsetzbar, abschliessbar, personalisierbar und organisierbar. Optional mit Caddy-Bahnhof.

Desksharing Caddy

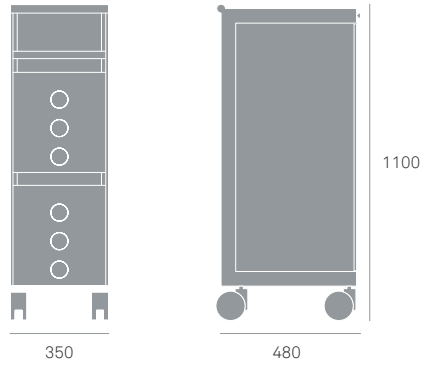

Innenorganisation

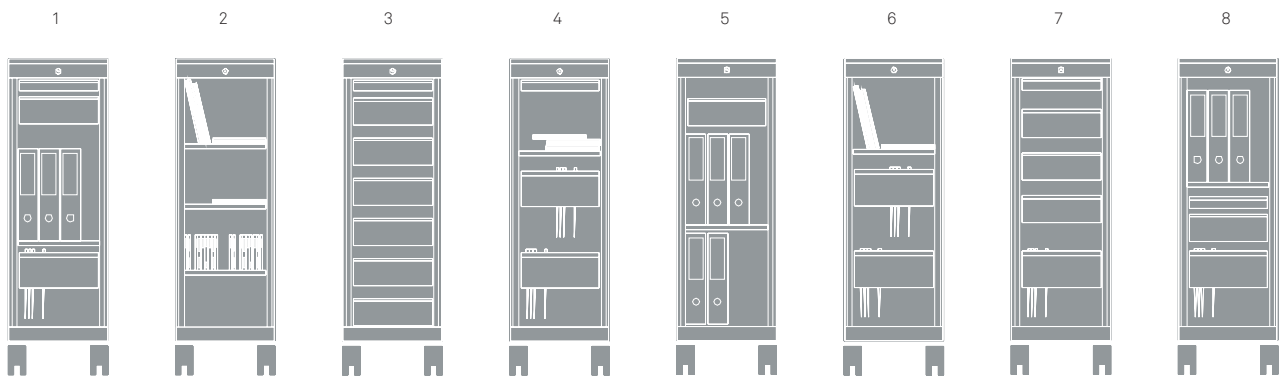

Caddy-Bahnhof

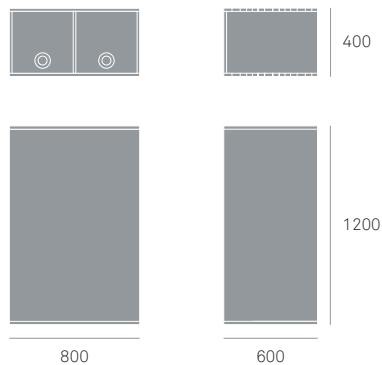

LO D3 Korpus

Mobile Unterstellkorpusse bieten mit praktischen Einteilungen und organisierbarem Innenleben Platz für persönliche Arbeitsunterlagen. Die Unterstellkorpusse sind mit einer Zentralverriegelung ausgestattet und besitzen eine Auszugssperre, die ein nach vorne Kippen des Korpus verhindert. LO D3 Korpus immer mit

Abdeckung, Materialschale und Schloss. Die Schubladen verfügen über Einzelauszugssperre und Einzugsdämpfung. A4 Schubladen sind mit Vollauszug bestückt, A6 Schubladen mit Einfachauszug.

Einteilung 9/6/4 – mit Gleiter oder Rollen

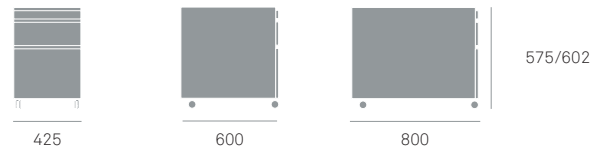

Einteilung 9/6/6/6 – mit Gleiter oder Rollen

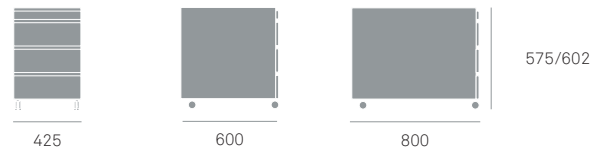

Sortiment Unterbauten und Abdeckung



Planungshinweis:

Unterbauten und Sockel müssen separat bestellt werden.

Alusockel

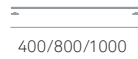

Alusockel auf Rollen

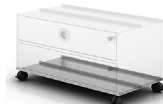

Kufen



Abdeckungen

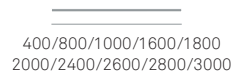

Bei der individuellen Konfiguration des LO D3 Module haben Sie verschiedene Möglichkeiten und immer freie Wahl. Gestalten Sie Ihren kleinen – oder grösseren – Bürohelfer ganz nach Ihren Bedürfnissen und Wünschen – Detail für Detail.



Gerader Griff



Runder Griff



Mit / ohne Einzel-, bzw. Zentralver-
schliessung



Aluminium Profil Standard

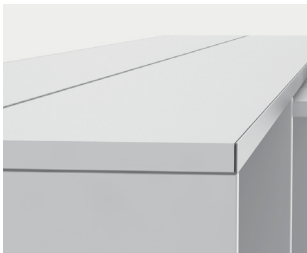

Seitliche Profil-Abdeckung

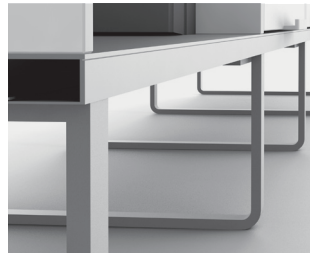

Kufen



Auf Rollen



Zusätzliche Trennwand bei
Schrankbreite 1000 mm
Huttablar und Kleiderauszug



Medienkanal ohne Kabelauslass



Medienkanal mit Kabelauslass,
ein- oder beidseitig



Medienkanal mit Materialschie-
ber/Tablarauszug



Medienkanal mit Materialschie-
ber/ Tablarauszug offen

Details LO D3 Caddy

LO

Schloss und Tür – links oder rechtsöffnend montierbar.

Feststellrollen in Kunststoff (Harte Rollen für weiche Böden, weiche Rollen für harte Böden).

Namensschild und Briefkasten.



Details LO D3 Korpus

LO

Bei der individuellen Konfiguration des LO D3 Korpus haben Sie verschiedene Möglichkeiten und immer freie Wahl. Gestalten Sie Ihren kleinen – oder grösseren – Bürohelfer ganz nach Ihren Bedürfnissen und Wünschen – Detail für Detail.



Rollen



Schliessung



Materialschublade



Unterteilungstrennschicht A4



Schrägfächer, 8-teilig

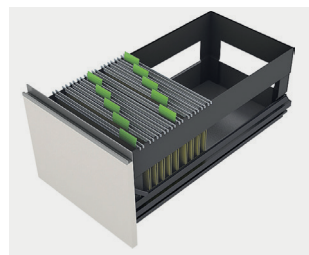

Hängerahmen

Die diversen agilen Organisationselemente sind so flexibel und wandelbar wie die moderne Arbeitswelt selbst. Sie sorgen für beste Ordnung und Zugriff ohne Zeitverschwendung. Für maximale Aufgeräumtheit und uneingeschränkten Zugriff auf Arbeitsutensilien und Unterlagen im ganzen Büro.



Papiersammler



Papiersammler hoch



Universalbox



Stehsammler



Schubladenbox 5er

Garantie

LOG Produktions AG leistet für die Produkte von Lista Office LO eine Garantie von 5 Jahren ab Lieferung Werk. Für die bei den Produktfamilien LO Extend, LO Choice und LO Pure verwendeten elektrischen Antriebssysteme gilt die Gewährleistungsfrist von ebenfalls 5 Jahren. Bei allen weiteren Zukaufselementen in unseren eigenen Produkten (wie Textilien, Glaseinbauten, etc.) und/oder elektronische Bauteile (wie Software, Steckerboxen etc.) beträgt die Gewährleistungsfrist 2 Jahre ab Auslieferungsdatum. Ersetzt alle vorgängigen Preislisten. Preis-, Konstruktions- und Massänderungen vorbehalten. LOG Produktions AG ist ISO 9001 und ISO 14001 zertifiziert.

Hinweise zu Pflege und Unterhalt des Produktes finden sie auf unserer Homepage.



Versionenprotokoll

Version 1.0, November 2016 (Erstellung)

Version 1.1, Mai 2017 (Masskorrektur)

Version 1.2, Oktober 2018 (Anpassungen LO Colors)

Version 1.3, Januar 2024 (Entfernung der Farben)

Lista Office LO
LOG Produktions AG
Alfred Lienhard Strasse 2
9113 Degersheim
Schweiz

Telefon +41 71 372 52 52
Hotline 0800 633 642
info@lista-office.com

www.lista-office.com