

LO[®]

LO[®] D3[®]

Fiche produit



LO D3 Modules

LO D3 est un système modulaire.

Le système de modules peut être reconfiguré et transformé à tout moment sans support technique et sans outils spéciaux.

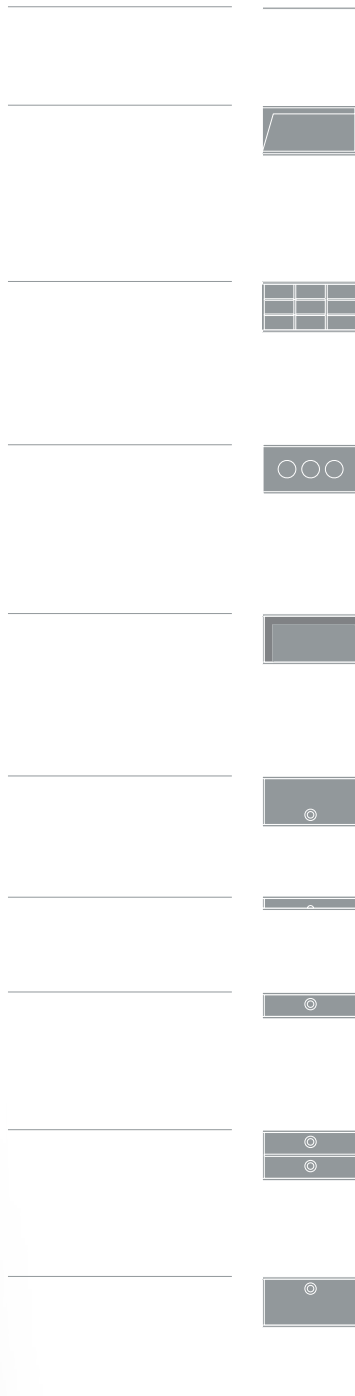

Dessus alu anodisé

Module pour prospectus

Module pour casiers postaux

Module à hublots, ouvert à l'avant

Module ouvert

Module à clapet

Canal medias avec/sans tirette de matériel

Module avec coulisse à super extension

Module avec 2 coulisses à super extension

Module avec coulisse à super extension

Socle alu avec pieds réglables en hauteur 15 mm

LO D3 Modules

LO D3 est un système modulaire.

Le système de modules peut être reconfiguré et transformé à tout moment sans support technique et sans outils spéciaux.

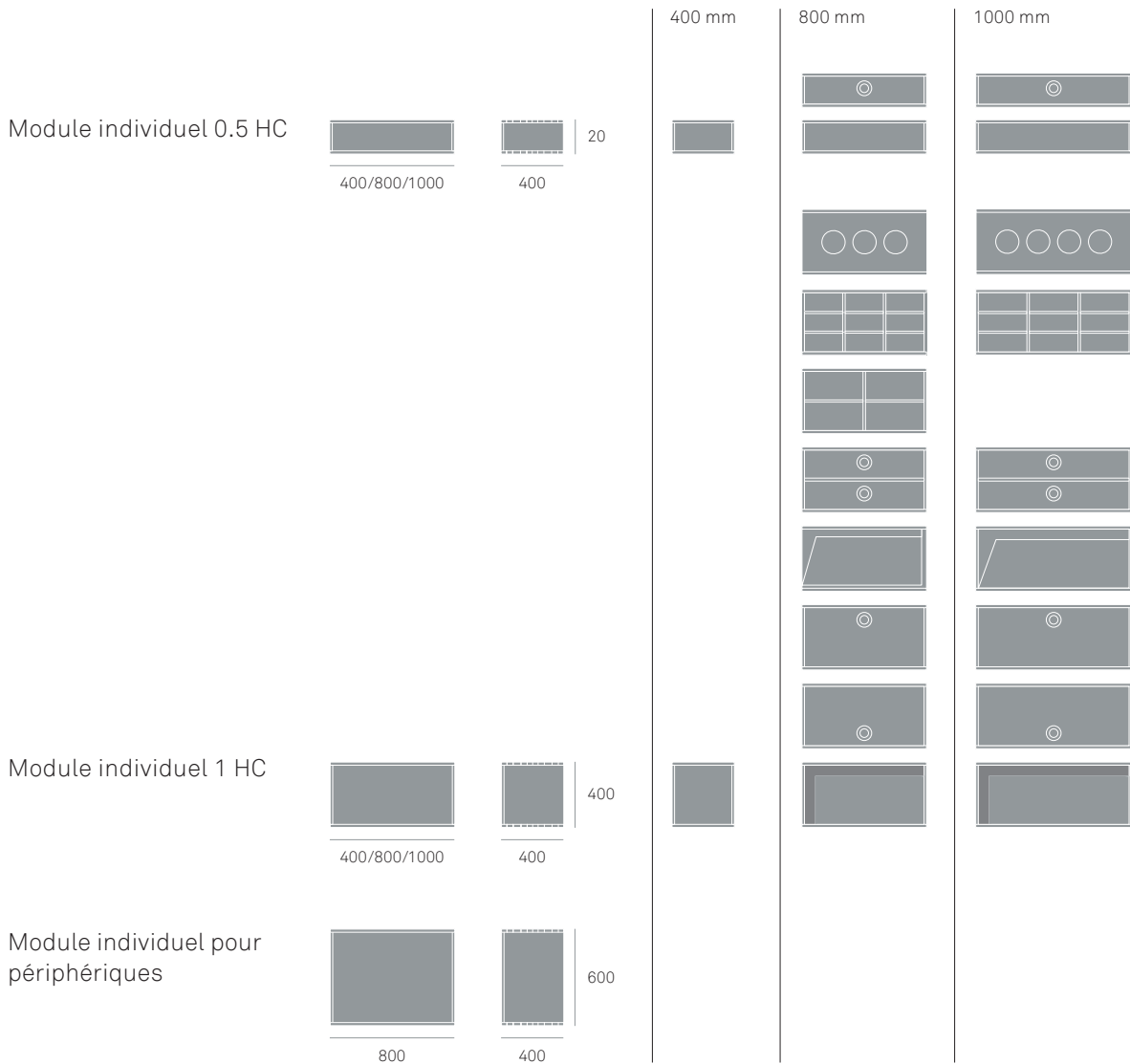

LO D3 Modules

LO D3 est un système modulaire.

Le système de modules peut être reconfiguré et transformé à tout moment sans support technique et sans outils spéciaux.

Module de base 2 HC

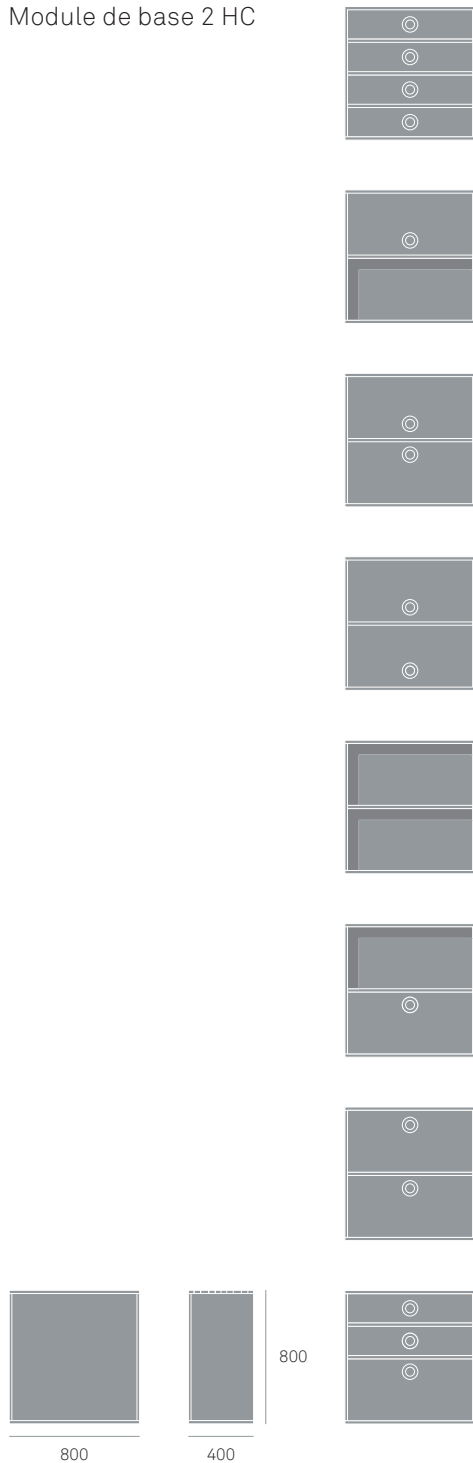

Module de base 3 HC



Sideboard

Sideboards LO D3 à hauteur de table sont une solution de rangement idéale au poste de travail. Ils peuvent être utilisés comme rallonge de table ou, avec un élément superposé, comme pare-vue. Le canal media garantit une gestion optimale des câbles au poste de travail.

Avec le socle et le dessus, la hauteur est de 750 mm, ce qui correspond à la hauteur des tables standard. Les trois canaux media existent sans ou avec ouverture passe-câble sur un ou deux côtés.

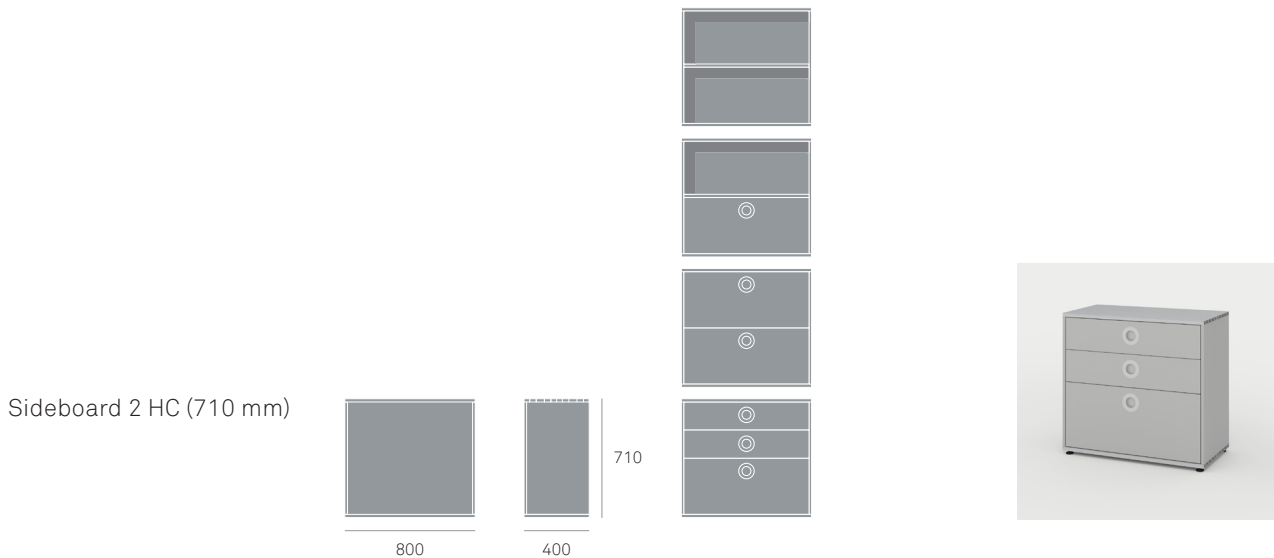
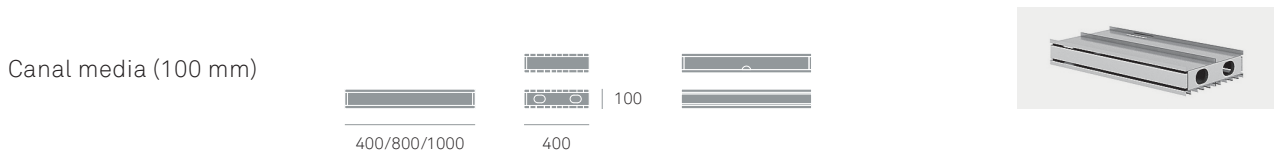
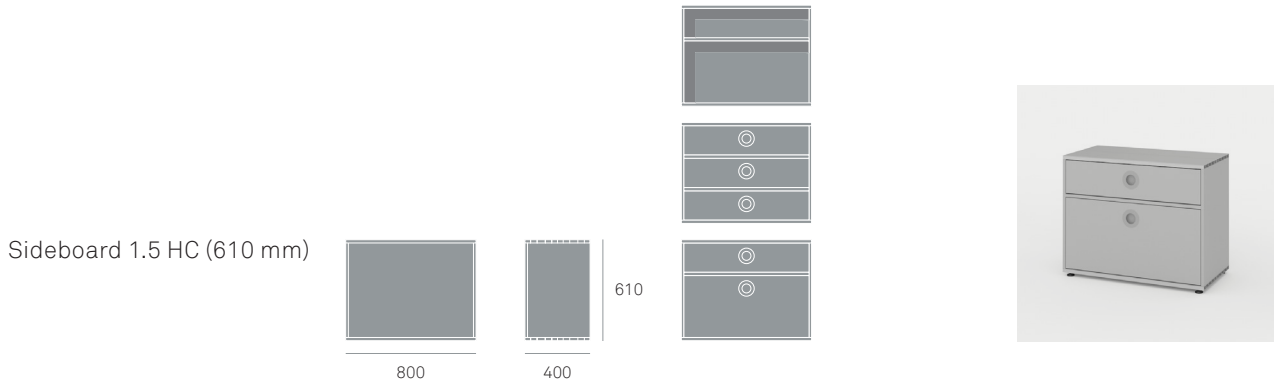

Armoires à portes battantes

L'armoire à portes battantes LO D3 est utilisable comme armoire d'archivage ou armoire vestiaire. Elle peut être équipée des rayons ou d'une tringle porte-habits coulissante. L'armoire à portes battantes LO D3 est une solution de rangement compacte exploitant l'espace en hauteur (système modulaire LO D3).

Armoire à portes battantes pouvant recevoir des rayons

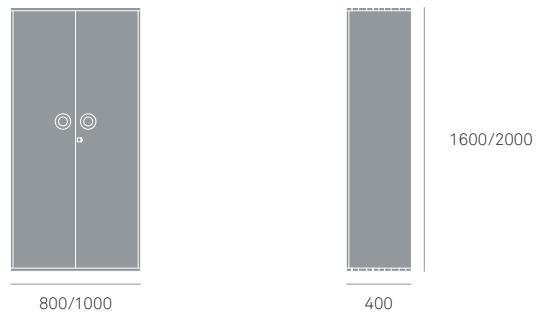

Armoire à portes battantes pouvant recevoir des rayons

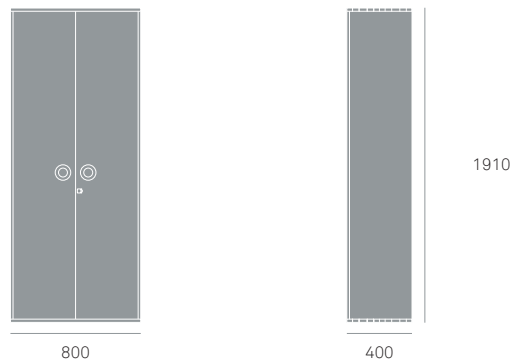

Armoire vestiaire à rayon à chapeaux fixe et tringle porte-habits coulissante

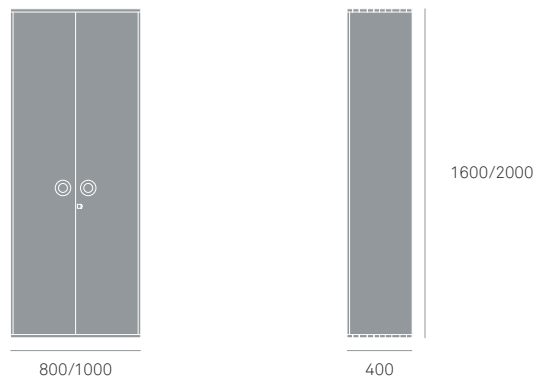

Caddy

Le Caddy LO D3 est la solution idéale pour un poste de rangement individuel ou un bureau partagé. Il est polyvalent, verrouillable, personnalisable et organisable. En option avec parking à caddies.

Caddy desksharing

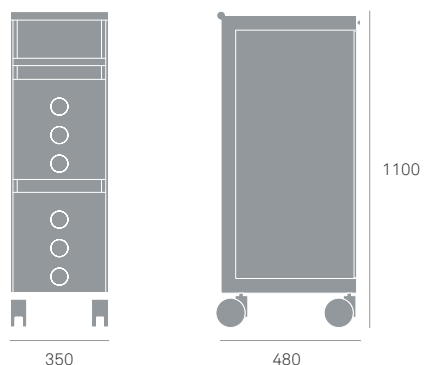

Organisation intérieure

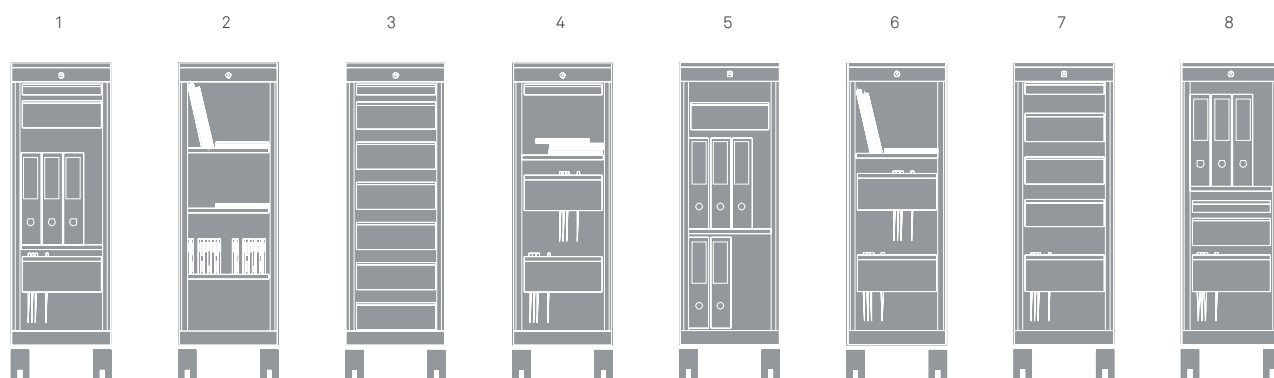

Parking à caddies

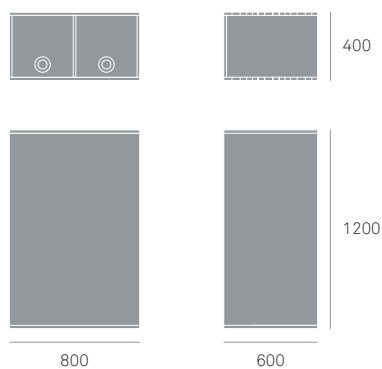

Corps

Les corps de base mobiles offrent des compartiments et séparations pratiques et flexibles pour le rangement de documents de travail personnel. Ils sont munis d'une fermeture centrale et d'un blocage de système qui les empêche de se renverser vers l'avant. Corps LOD3 toujours avec dessus, tirette de matériel et serrure.

Le tiroir possède un système de blocage individuel et d'un mécanisme de mouvement amorti. Les tiroirs A4 sont équipés d'extension complète, les tiroirs A6 à extension simple.

Subdivision 9/6/4 – avec glissières ou roulettes

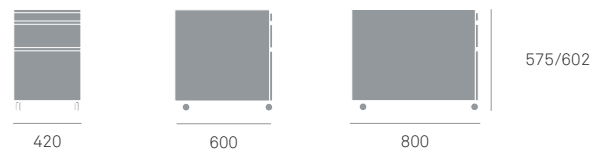

Subdivision 9/6/6/6 – avec glissières ou roulettes

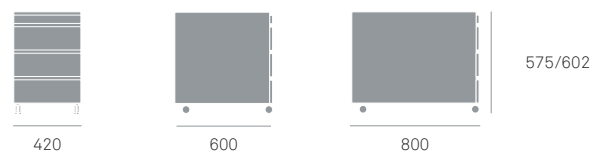

Assortiment - Châssis et dessus



Indication d'implantation:

Châssis et dessus sont à commander séparément.

Socle en aluminium



400/800/1000



200/400 | 15

Socle en aluminium sur
roulettes

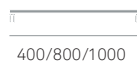

400/800/1000



400 | 50

Patins



800/1000



400 | 180

Dessus

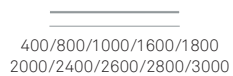

400/800/1000/1600/1800
2000/2400/2600/2800/3000



200/400 | 20

Lors de la configuration individuelle du module LO D3, vous avez. Vous avez différentes possibilités et toujours le libre choix. Concevez votre petite - ou plus grande - aide de bureau selon vos besoins et vos souhaits - détail par détail.



Poignée droite



Poignée ronde



Avec/sans fermeture individuel ou fermeture centrale



Profilé aluminium standard



Cache pour profil latéral



Patins



Sur roulettes



Cloison additionnelle pour une largeur d'armoire 1000 mm / Rayon à chapeaux et tringle porte-habits coulissante



Canal media sans sortie de câbles



Canal media avec sortie de câbles, sur un ou deux côtés



Canal media avec tirette de matériel/rayon coulissant



Canal media avec tirette de matériel/rayon coulissant ouvert

Détails LO D3 Caddy

LO

Serrure et porte – montage possible pour une ouverture à gauche ou à droite.

Roulettes à frein en plastique (roulettes tendres pour les sols durs et des roulettes dures pour les sols tendres).

Plaquette nominative et boîte aux lettres.



Détails LO D3 Corps

LO

Lors de la configuration individuelle du corps LO D3, vous disposez de différentes possibilités et vous êtes toujours libre de choisir. Concevoir votre petit - ou plus grand - accessoire de bureau. Selon vos besoins et vos souhaits - détail par détail.



Roulettes



Fermeture



Tirette de matériel



Cloison séparatrice A4



Trieurs inclinés 8 parties

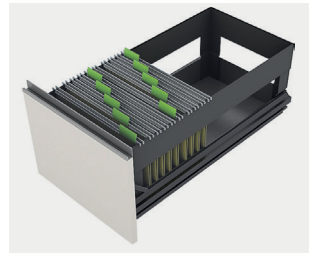

Dossier suspendus

Pratiques, les différents éléments d'organisation affichent autant de flexibilité et de modularité que le monde du travail moderne. Ils permettent un rangement et un accès optimaux sans perte de temps. Pour un agencement judicieux et un accès libre et total à tous les accessoires et documents de travail dans tout le bureau.



Boîte rangement papier



Boîte rangement papier haut



Boîte universelle



Boîte rangement debout



Boîte à 5 tiroirs

Garantie

LOG Produktions SA octroie une garantie de 5 ans départ usine pour les produits de Lista Office LO. Les moteurs électriques des familles de produits LO Extend, LO Choice et LO Pure sont aussi assortis d'une garantie de 5 ans. Les autres composants provenant d'autres fournisseurs qui sont intégrés dans nos propres produits (comme les textiles, inserts de verre, etc.) et/ou les composants électriques (comme les logiciels, boîtiers d'alimentation, etc.) sont assortis d'un délai de garantie de 2 ans à compter de la date de livraison. Annule et remplace toutes les listes de prix précédentes. Modification de prix ou de construction réservée. LOG Produktions SA est certifié ISO 9001 et ISO 14001.

Vous trouverez des conseils de soins et d'entretien du produit sur notre site Internet.



Versions

Version 1.0, novembre 2016 (Création)

Version 1.1, mai 2017 (Correction de mesure)

Version 1.2, octobre 2018 (Mise à jour LO Colors)

Version 1.3, janvier 2024 (Suppression des couleurs)

Lista Office LO
LOG Produktions AG
Alfred Lienhard Strasse 2
9113 Degersheim
Suisse

Téléphone +41 71 372 52 52
Hotline 0800 633 642
info@lista-office.com

www.lista-office.com